

**Nemzeti Sport Intézet részére**  
1146 Budapest, Istvánmezei út 1-3.

Tárgy: Szakmai beszámoló<sup>1</sup>

### **Kétpó Községi Sport- és Művelődési Egyesület szakmai beszámolója**

Egyesületünk sportfejlesztési programját a Magyar Labdarúgó S Szövetség(e) be/9002/2011 számon vette nyilvántartásba.

A látvány-csapatsport támogatását biztosító támogatási igazolás kiállításáról, felhasználásáról, a támogatás elszámolásának és ellenőrzésének, valamint visszafizetésének szabályairól szóló 107/2011. (VI. 30.) Korm. rendelet 11.§ (1) bekezdése értelmében a támogatott szervezet a támogatás felhasználásáról a záró elszámolással együtt szakmai beszámolót nyújt be az ellenőrző szervezet (Nemzeti Sport Intézet) részére. A szakmai beszámolóban tájékoztatni kell az ellenőrző szervezetet a jóváhagyott sportfejlesztési program megvalósulásáról, és az adott időszakra vonatkozó támogatási összeg felhasználásának szakmai hátteréről.

Mindezekre figyelemmel az alábbiakban mutatjuk be sportszervezetünk sportfejlesztési tevékenységének 2011/2012-es támogatási időszakra vonatkozó sportfejlesztési programunk eredményeit.

### **A MEGVALÓSULT SPORTFEJLESZTÉSI PROGRAM SZAKMAI EREDMÉNYEI**

#### **1) Általános összefoglaló eredmények:**

a) Igazolt sportolói létszám változása:

2010/2011-es bajnoki szezon: 17 fő

2011/2012-es bajnoki szezon: 18 fő

#### **2) Személyi jellegű ráfordítás jogcím: nem volt**

---

<sup>1</sup> A jóváhagyott sportfejlesztési programmal rendelkező sportszervezetek részére kötelező. A támogatási időszak lezárultával, a záró elszámolás benyújtásával egyidejűleg benyújtandó.

**3) Tárgyi eszköz beruházás/felújítás jogcím: (szöveges kitöltés)**

Kétpó Községi Sport- és Művelődési Egyesület sportfejlesztési programja egy hosszú távú program. A programot a következő öt évben kívánjuk megvalósítani. A célunk a labdarúgó pálya és környezetének megfelelő színvonalúra hozása, hogy a későbbiekben alkalmas legyen utánpótlás nevelésre. A fejlesztés során a labdarúgó pálya gyepszőnyege került felújításra és kialakítottuk a gyepszőnyeg öntözésének lehetőségét is. A beruházás eredménye képpen egy környezetbe illő, minden biztonsági feltételnek megfelelő és utánpótlás nevelésre alkalmas labdarúgó pályát eredményezett. A beruházás eredménye képpen az igazolt játékosok száma várhatóan megduplázódik a következő évad során és elindul az utánpótlás nevelés. Az utánpótlás nevelés beindításához a labdarúgás népszerűsítése a helyi ifjúság körében elengedhetetlen.

**4) Utánpótlás-nevelési feladatok ellátásának támogatása jogcím: nem volt**

**A BEÉRKEZŐ FORRÁSOK FELHASZNÁLÁSA**

**1) A támogatás kapcsán az alábbi számlaszámokkal rendelkezem:**

Bankszámlaszámhoz kapcsolódó jogcím	Bankszámlaszám
Főszámla	69800152-10000757
Személyi jellegű ráfordítások	
Tárgyi eszköz beruházás/felújítás	69800152-10000757
Utánpótlás-nevelés	
Képzés	

**2) Személyi jellegű ráfordítás jogcím: nem volt**

**3) Tárgyi eszköz beruházás, felújítás jogcím\***

*Kérjük, hogy a fentebb bemutatott szakmai eredményekkel összhangban töltsse ki a táblázatot az ide vonatkozó, megvalósult beruházás/felújítás/beszerezés pontos összegével.*

Beszerezés megnevezése	Mennyiség (db)	Ráfordítás összege (Ft)
fűmag	200 kg	180.000,-
tűzoltó tömlő	20 tekercs	700.000,-
Szerelt szívóág lábszeleppel 2"/7 fm	1 db	27.243,-
Szerelt nyomóág 2" tolózárrel, nyomásmérő órával, tűzoltó kapoccsal	1 db	15.748,-
Légtelenítő szivattyú	1 db	39.764,-
FORRÁS 50/160V öntöződob	1 db	711.200,-
CADOPPI DC3302-6152 dízelmotoros szivattyú	1 db	2.284.730,-
Humusz	460 q	467.360,-
Humusz	450 l	9.898,-
Összesen:		4.435.943,-

\*a táblázat sorai bővíthetőek!

#### 4) *Utánpótlás-nevelési feladatok ellátásának támogatása jogcím: nem volt*

Az igényelt és igénybe vehető engedélyezett támogatások mértékét jogcímenként, valamint a 2012. június 30. napjáig engedélyezett támogatásokat (támogatási igazolások alapján) és azok pénzügyi teljesítését, valamint felhasználását a melléklet táblázat tartalmazza (lásd 3. melléklet).

**Büntetőjogi felelősségem tudatában kijelentem, hogy a jelen szakmai beszámolóban és annak mellékletében foglalt adatok, információk és dokumentumok teljes körűek, valóságosak és hitelesek.**

Kérem a Tisztelt Ellenőrző Szervezetet, hogy beszámolómat elfogadni szíveskedjen.

Kétpó, 2012. november 13.

Tisztelettel:

  
 Elnök  
 p.h.



# Melléklet a TAO támogatás felhasználásáról

támogatási időszak: 2011/12

Támogatott szervezet: Kétpó Községi Sport- és Művelődési Egyesület

Jóváhagyott sportfejlesztési program száma: be/9002/201

Jegycím	Pénzügyileg teljesült támogatási igazolás szerinti összeg	Ténylegesen felhasznált összeg	Átcsoportosított összeg (módosítás 2012. 06. 30. előtt)	Ahonnai/ahova az átcsoportosított összeg került (szöveges kitöltés)	Szakszövetség felé leadott hosszabbítási kérelemben szereplő összeg	Fel nem használt, visszafizetendő támogatás összege
<b> Személyi jellegű ráfordítás</b>						
<b> Tárgyi eszköz beruházás/ felújítás</b>	3 000 000 Ft	3 000 000 Ft				0 Ft
Ebből utófinanszírozott beruházás						0 Ft
Ebből biztonságtechnikai beruházás						
<b> Utánpótlás-nevelés költségei</b>		0 Ft	0 Ft		0 Ft	0 Ft
Sportfelszerelés (ruházat, cipő, stb.)						
Sporteszköz (labda, háló, stb.)						
Gyógyszerek, táplálék kiegészítők						
Diagnosztikai eszközök						
Létesítménybérlet						
Rendezés/felkészítés logisztikai feladatai						
Nevezés						
Szállás/étkezés						
Személyi jellegű ráfordítás						
Személyszállítás						
Versenyengedélyek/játékengedélyek						
Versenyrendezés						
<b> Képzéshez kapcsolódó költség</b>						0 Ft
<b> Közreműködői költség</b>						0 Ft
Csak a 2012/2013-as támogatási időszakról!						
<b> ÖSSZESEN:</b>	<b> 3 000 000 Ft</b>	<b> 3 000 000 Ft</b>	<b> 0 Ft</b>		<b> 0 Ft</b>	<b> 0 Ft</b>

Dátum: 2012. november 13.



*[Handwritten signature]*

képviselőre jogosult személy aláírása

## Összesített elszámolási táblázat

Támogatott szervezet neve:		Kétpó Községi Sport- és Művelődési Egyesület				
Végző felhasználó kedvezményezett neve:		be/9002/2011				
Jóváhagyott támogatási igazolás iktatási száma:		Tárgyi eszköz, beruházás, felújítás				
Támogatási jogcím megnevezése:		3.000.000,-				
Jóváhagyott támogatási igazolás szerinti támogatási összeg:		1.) Bruttó /nincs ÁFA levonás/, 2.) Nettó /ÁFA levonás/, 2.A) Bruttó /elkülönítetten kezelt támogatott tevékenység/				
Az elszámolás módja: (az ÁFA-levonási nyilatkozatnak megfelelően, aláhúzendó)						
Sor-szám	Bizonylatszám	Számla kibocsátója	Konkrét esemény, feladat, tevékenység, eszköz megnevezése	Teljesítés időpontja	Számla bruttó értéke	Elszámolt érték
1.	NY0SA0 347310	"VERES" Barkácsbolt	fűmág, tüzoltótömlő	2012.07.09	880.000,-	880.000,-
2.	KSZ00591/2012	AGROÁZIS KFT	szereit szivóág lápszeleppel 2" 7 fm, szerelt nyomóág 2" tolózárral, nyomásmérő órával, tűzoltó kapocsal, légtelenítő szivattyú, FORRÁS 50/160V önzöződob, CADOPPI DC3302-6152 dízelmotoros szivattyú	2012.07.31	3.078.685,-	3.078.685,-
3.	20120203	Agro-Multifood Kft	humusztrágya	2012.10.12	467.360,-	467.360,-
4.	WH1SA 0491119	SÁ-SZOK BT	biohumusz	2012.10.31	9.898,-	9.898,-
5.						
6.						
<b>ÖSSZESEN:</b>					<b>4.435.943,-</b>	<b>4.435.943,-</b>

Büntetőjogi felelősségem tudatában kijelentem, hogy az alább felsorolt számlák hitelesek és csak a sportigazgatási szerv felé, az/ki/6384/2011 iktatószámú támogatási igazolással kapcsolatban lettek elszámolva. Igazolom, hogy az elszámolásban foglaltak a hatályos pénzügyi és számviteli előírások szerint kerültek felhasználásra, kifizetésre és könyvelésre.



Az elszámolás kelte: 2012. november 13.

P. H.

*Székely X*  
.....  
a képviseletre jogosult személy aláírása

**ÁFA nyilatkozat**  
A LÁTVÁNY-CSAPATSPORTOK TÁMOGATÁSA KERETÉBEN BENYÚJTOTT  
SPORTFEJLESZTÉSI PROGRAM ELSZÁMOLÁSÁHOZ

Kedvezményezett neve: Kétpó Községi Sport- és Művelődési Egyesület

Kedvezményezett adószáma: 19866729-1-16

Az adóügyi helyzettől függően **csak egy nyilatkozat tölthető ki!**  
(ne feledje a lap alján is aláírni!)

1. A kedvezményezett nem alanya az ÁFA-nak. Az elszámolásnál az ÁFA-val növelt (bruttó) összeg kerül figyelembevételre.

Kelt: 2012. november 13.



*Blaas J*

a kedvezményezett (cégszerű) aláírása

2. A kedvezményezett alanya az ÁFA-nak. A sportfejlesztési programjában megjelölt tevékenységgel kapcsolatban felmerült költségeihez kapcsolódó ÁFA-ra vonatkozóan adólevonási jog illeti meg. Az elszámolásnál az ÁFA nélküli (nettó) összeg kerül figyelembevételre.

Kelt: 2012.

P.h.

a kedvezményezett (cégszerű) aláírása

2.a A kedvezményezett alanya az ÁFA-nak, de azt a jelen sportfejlesztési programjához kapcsolódóan nem vonhatja le. A kedvezményezett vállalja, hogy a sportfejlesztési programjában megjelölt tevékenységgel kapcsolatban felmerült költségeit tételesen elkülöníti és az ezekhez kapcsolódó ÁFA-ra vonatkozó adólevonási jogával nem él. Az elszámolásnál az ÁFA-val növelt (bruttó) összeg kerül figyelembevételre.

Kelt: 2012.

P.h.

a kedvezményezett (cégszerű) aláírása

**Kiegészítő, tájékoztató adat(ok):**

**A 2.a pont választása esetében**

a kedvezményezett kötelezettséget vállal arra, hogy a tételes főkönyvi kivonatot, az ÁFA analitikát, valamint az ÁFA bevallás hitelesített másolati példányát a támogató rendelkezésére bocsátja.

A rendelkezésre bocsátás ideje:

-az elszámolással egyidejűleg, vagy ha ez a bevallás időintervalluma miatt nem lehetséges, akkor  
-az ÁFA bevallás elkészülését követő 5 munkanapon belül

Kedvezményezett tudomásul veszi, hogy fenti anyagok részét képezik az elszámolásnak, így az elszámolás lezárására csak a rendelkezésre bocsátást követően kerülhet sor.



*Blaas J*

a kedvezményezett (cégszerű) aláírása

## Nemzeti Sport Intézet részére

1146 Budapest, Istvánmezei út 1-3.

Tárgy: II. negyedéves előrehaladási jelentés<sup>1</sup>

(Beadási határidő: 2012. április 8.)

### **Kétpó Községi Sport- és Művelődési Egyesület negyedéves előrehaladási jelentése**

Egyesületünk sportfejlesztési programját a Magyar Labdarúgó Szövetség be/9002/2011. számon vette nyilvántartásba.

Az I. negyedéves előrehaladási jelentés benyújtásra került:  <sup>2</sup>

A látvány-csapatsport támogatását biztosító támogatási igazolás kiállításáról, felhasználásáról, a támogatás elszámolásának és ellenőrzésének, valamint visszafizetésének szabályairól szóló 107/2011. (VI. 30.) Korm. rendelet 11.§ (2) bekezdése értelmében a támogatott szervezet a támogatás felhasználásáról naptári negyedévente előrehaladási jelentést nyújt be az ellenőrző szervezet (Nemzeti Sport Intézet) részére, amelyet a naptári negyedévet követő 8 napon belül kell benyújtani. Az előrehaladási jelentésben tájékoztatni kell az ellenőrző szervezetet a jóváhagyott sportfejlesztési program megvalósulásának állásáról.

Mindezekre figyelemmel az alábbiakban mutatjuk be sportszervezetünk sportfejlesztési tevékenységének első negyedéves eredményeit, programunk jelenlegi állását.

A sportfejlesztési tervünk az alábbi kiemelt stratégiai célokat tartalmazta (a pontos programot a jóváhagyott sportfejlesztési program és ahhoz kapcsolódó költségvetés tartalmazza, így a lenti felsorolás a teljesség igénye nélkül készült):

#### **Személyi jellegű ráfordítás jogcím: nem volt**

#### **Tárgyi eszköz beruházás, felújítás jogcím:**

*Kérjük sorolja fel a programban igényelt és jóváhagyott feladatokat, stratégiai célokat:*

*Például: edzéselemzés technikai feltételeinek biztosítása; biztonsági követelmények teljesülését szolgáló infrastruktúra-fejlesztés biztosítása; erőnléti edzésekhez szükséges eszközök biztosítása; sportcélú infrastruktúra fejlesztés (felújítás és/vagy új építés); stb.*

*labdarúgó pálya gyepszőnyegének felújítása, öntöző berendezés beszerzése*

#### **Utánpótlás-nevelési feladatok ellátásának támogatása jogcím: nem volt**

---

<sup>1</sup> A jóváhagyott sportfejlesztési programmal és kiállított támogatási igazolással rendelkező sportszervezetek részére kötelező. A negyedéves időszakok külön kezelendők, egy jelentés nem tartalmazhat egyszerre több időszakot.

<sup>2</sup> Amennyiben nem a kiállított támogatási igazolás(ok) hiánya miatt nem került benyújtásra, abban az esetben mulasztását pótolja.

**Képzéssel összefüggő feladatok támogatása jogcím: *nem volt***

A beérkező forrásokat az alábbiak szerint használtuk fel:

**Személyi jellegű ráfordítás jogcím *nem volt***

**Utánpótlás-nevelési feladatok ellátásának támogatása jogcím: *nem volt***

**Tárgyi eszköz beruházás, felújítás jogcím: (összhangban a fentebb jelzett startégiai célokkal, jogcímeikkel):**

*Kérjük, hogy a fentebb jelzett startégiai célokkal, jogcímeikkel összhangban fejtsse ki az ide vonatkozó, Az alábbi **sportcélú infrastruktúra fejlesztést** (felújítás és/vagy új építés) hajtottuk végre, így pl:*

*Kérjük mutassa be a felújítási/építési munkálatokat*

- labdarúgó pálya fejlesztése, gépek beszerzése

Az igényelt és igénybe vehető engedélyezett támogatások mértékét jogcímenként, valamint a 2012. március 31. napjáig engedélyezett támogatásokat (támogatási igazolások alapján) és azok pénzügyi teljesítését, valamint felhasználását a melléklet táblázat tartalmazza (lásd 1. melléklet).

**Büntetőjogi felelősségem tudatában kijelentem, hogy a jelen előrehaladási jelentésben és annak mellékletében foglalt adatok, információk és dokumentumok teljes körűek, valóságosak és hitelesek.**

Kérem a Tisztelt Ellenőrző Szervet, hogy beszámolómat szíveskedjék elfogadni.

Kétpó, 2012. november 8.

Tisztelettel:

  
Boldog István

képviselő

p.h.





Az igényelt és igénybe vehető engedélyezett támogatások mértékét jogcímenként, valamint a 2012. március 31. napjáig engedélyezett támogatásokat (támogatási igazolások alapján) és azok pénzügyi teljesítését, valamint felhasználását az alábbi táblázat tartalmazza:

Jogcím	Igényelt támogatás (Ft)	Jóváhagyott támogatás (Ft)	Kiállított támogatási igazolás (Ft)	2011. december 31-ig pénzügyileg teljesített támogatás (Ft)	2012. január 1. és március 31. között pénzügyileg teljesített támogatás (Ft)	Ebből felhasználott (Ft)	A felhasználás célja <sup>3</sup>
Személyi jellegű ráfordítás							
Tárgyi eszköz beruházás	3.000.000,-	3.000.000,-	3.000.000,-	0,-	0,-		
Ebből utófinanszírozott							
Ebből biztonságtechnikai							
Utánpótlás-nevelés feladatainak ellátása							
Képzéshez kapcsolódó							
Közreműködői költség							
<b>Összesen:</b>	<b>3.000.000,-</b>	<b>3.000.000,-</b>	<b>3.000.000,-</b>	<b>0,-</b>	<b>0,-</b>		

Dátum: 2012. november 8.



*[Handwritten signature]*  
Aláírás

<sup>3</sup> Amennyiben releváns (abban az esetben, ha nem történt felhasználás nem szükséges kitölteni)

Az Ön számlavezető bankja:

**Fegyvernek és Vidéke Takarékszövetkezet, Kétpói Kirendeltség**

5411 Kétpó Ady út 9

Adóig.szám: 10081891-2-16 Cégj.szám: 16-02-001554 Telefonszám: 56 333-048

BIC kód: TAKBHUHB

InterNet: , Email: kozpont@fegyvernek.tksz.hu

Kétpó Községi Sport-, És Műv. Egy.

KÉTPÓ

ADY ENDRE ÚT 10/A

5411

**NEM POSTÁZANDÓ!**

**BANKSZÁMLAKIVONAT**

Számlaszám: 69300152-10000757  
IBAN szám: HU43 6930 0152 1000 0757 0000 0000  
Számlatulajdonos neve: Kétpó Községi Sport-, És Műv. Egy.  
Számla megnevezése: Kétpó Községi Sport - És Műv.egy. Devizanem: HUF

Könyvelés dátuma: 2012.07.16  
Kivonatszám/számla sorszáma: 29/2012 EREDETI 1. PÉLDÁNY 1. oldal

Utolsó kivonat egyenlege: 3.092.251  
Utolsó kivonaton egyéb tartozás: 0

Könyv.nap	Forgalom megnevezése	Azonosító adatok	Terhelés/Jóváírás
Értéknep	Közlemény		(-) (+)

2012.07.16	Eseti átutalás	6980011916108547	-880.000
2012.07.16	Veres Barkácsbolt Mezőtúr NYOSA0347310 számla kiegy. Előjegyzett jutalék: -2200		

Nyitó egyenleg:		3.092.251
(Nyitó egyéb tartozás:	0)	
Terhelés összesen:		-880.000
Jóváírás összesen:		0
<b>Záró egyenleg:</b>		<b>2.212.251</b>
(Záró egyéb tartozás:	0)	

Üzenetek: 2012.07.16

Előjegyzett betétkamat	282
Előjegyzett jutalék, költség	-2.940

Üzenetek vége

A KIVONAT SZÁMLAKÉNT IS SZOLGÁL. PECSÉT ÉS ALÁÍRÁS NÉLKÜL IS HITELES.

Számlaadó: Fegyvernek és Vidéke Takarékszövetkezet

Címe: 5231 Fegyvernek Felszabadulás u. 138.

Adóig.szám: 10081891216

Felhívjuk figyelmét, hogy a kézbesítéstől számított 60 napon belül joga van kifogásolni az adatok helyességét.

Kérjük, hogy az alábbi összeget fizetési számlánk terhére átutalni sziveskedjenek.

5

Közlemény: *2012. júli. 16. Tat. Nőv. Ke. hnd*  
A fizető fél aláírása (a pénzforgalmi szolgáltatónál bejelentett módon) A megbízás kelte A fizető fél számláját vezető pénzforgalmi szolgáltató neve és székhelye

A fizető fél neve: **KÉTRŐS KÖZPÉGI SPORT- ÉS MŰV. EGY.**

A fizető fél pénzforgalmi jelzőszáma: **69300152 - 10000757 -**

A kedvezményezett neve: **LEDES BAKKACS BOLT**

(folytatás) Összeg (forintra kerekítve): **880000 Ft**

A kedvezményezett pénzforgalmi jelzőszáma: **69800119 - 16108547 -**

Térhelési nap: Bizonylatszám: Fizetési rendszer:

Jel:  Közlemény (Ha ez a sor hivatkozási számot tartalmaz, kérjük, írjon 'X'-et a sor legelső kockájába.)  
**NYOSÁO 347 310 SZLA KIEGY.**

Közlemény:

<93>

Kérjük, hogy a fenti sávra ne írjon és ne bélyegezzon!

**Átutalási megbízás**

A FÉNYMÁSOLAT AZ EREDETIVEL MINDENBEN MEGEGYZŐ.  
.....  
aláírás  
DÁTUM: *2012. 07. 16.*



Átutalási megbízás

Kérjük, hogy a fenti sávra ne írjon és ne bélyegezzon!

<93>

Közlemény:  *NYOSÁO 347 310 SZLA KIEGY.*

A fizető fél aláírása: *[Signature]*

Térhelési nap: Bizonylatszám: **ERKEZETT**

Dátum: **2012 JUL 16**

A fizető fél pénzforgalmi jelzőszáma: **69300152 - 10000757 -**

A kedvezményezett pénzforgalmi jelzőszáma: **69800119 - 16108547 -**

A fizető fél neve: **KÉTRŐS KÖZPÉGI SPORT- ÉS MŰV. EGY.**

A kedvezményezett neve: **LEDES BAKKACS BOLT**

Összeg (forintra kerekítve): **880000 Ft**

Közlemény:

# SZÁMLA

**EREDETI**

A számla 4 példányban készült.

Sorszám: **NYOSAO 347310**

A számlakibocsátó neve, címe, adóazonosító száma: "VERES" Barkácsbolt 5400 Mezőúr, Kossuth tér 1. Adószám: 63192139-2-36 Ny.sz.: 5248432 ES-238831 Számlasz.: 69800119-16108547		A vevő neve, címe, adóazonosító száma: Kétpó Községi Sport- és Művelődési Egyesület 5411 Kétpó Felmalradulás út 28.	
Községi adószám: HU-63192139-2-36		Községi adószám:	

A fizetés módja: Átutalás	A teljesítés időpontja: 2012.07.09.	A számla kelte: 2012.07.09.	A fizetés határideje: 2012.07.19.
------------------------------	--	--------------------------------	--------------------------------------

A termék (szolgáltatás) megnevezése, besorolási száma és egyéb jellemzői	Mennyiség	Mennyiség	ÁFA kulcsa	ÁFA nélküli egységár	ÁFA nélküli számlaérték
fümag 5/11 T	kg	200	27	708 <sup>60</sup>	141.732 <sup>60</sup>
Füvelletőmlő M1 T	tek	20	27	27559 <sup>06</sup>	551.181 <sup>20</sup>
2012.07.20. <i>Bjnt</i>					
"Működésük az MSZ által k/9002/2011 határozat alapján jóváhagyott TAO sportfejlesztési program keretében, tárgyi eszköz beszerzés jogcímen."					

"VERES" Barkácsbolt 5400 Mezőúr, Kossuth tér 1. Adószám: 63192139-2-36 Ny.sz.: 5248432 ES-238831 Számlasz.: 69800119-16108547	ÁFA-nélküli számlaérték 692913 <sup>20</sup>	Áthárított ÁFA összege 187.086 <sup>60</sup>	Általános forgalmi adót tartalmazó számla végösszege 879.999 <sup>20</sup>	Összesen 880.000 <sup>20</sup>
A számla végösszege betűvel: Nyolcnyolcvan ezer 00/00				

1. 13-374. r. sz. - 20x20 - PRINT SYSTEM Kft. Debrecen, Tel./fax: (52) 783-754

A FÉNYMÁSOLAT AZ EREDETIVEL MINDENBEN MEGEGYEZŐ.

.....  
aláírás

DÁTUM: 2012. XI. 13.



P. H.  
*[Signature]*  
átvétel igazolása

Az Ön számlavezető bankja:

**Fegyvernek és Vidéke Takarékszövetkezet, Kétpói Kirendeltség**

5411 Kétpó Ady út 9

Adóig.szám: 10081891-2-16 Cégj.szám: 16-02-001554 Telefonszám: 56 333-048

BIC kód: TAKBHUHB

InterNet: , Email: kozpont@fegyvernek.tksz.hu

Kétpó Községi Sport-, És Műv. Egy.

KÉTPÓ

ADY ENDRE ÚT 10/A

5411

**NEM POSTÁZANDÓ!**

**BANKSZÁMLAKIVONAT**

Számlaszám: 69300152-10000757  
IBAN szám: HU43 6930 0152 1000 0757 0000 0000  
Számlatulajdonos neve: Kétpó Községi Sport-, És Műv. Egy.  
Számlla megnevezése: Kétpó Községi Sport - És Műv.egy. Devizanem: HUF

Könyvelés dátuma: 2012.08.02  
Kivonatszám/számla sorszáma: 35/2012 EREDETI 1. PÉLDÁNY 1. oldal

Utolsó kivonat egyenlege: 3.352.811  
Utolsó kivonaton egyéb tartozás: 0

Könyv.nap	Forgalom megnevezése	Azonosító adatok	Terhelés/Jóváírás
Értéknep	Közlemény		(-) (+)

2012.08.02	Eseti átutalás	109180010000000425750007	-3.078.685
2012.08.02	Agrozás Kft		
	KSZ00591/2012. szla. kiegy.		
	Előjegyzett jutalék: -7697		

Nyitó egyenleg:		3.352.811
(Nyitó egyéb tartozás:	0)	
Terhelés összesen:		-3.078.685
Jóváírás összesen:		0
<b>Záró egyenleg:</b>		<b>274.126</b>
(Záró egyéb tartozás:	0)	

Üzenetek: 2012.08.02

Előjegyzett betétkamattal 463

Előjegyzett jutalék, költség -7.696

Üzenetek vége

A KIVONAT SZÁMLAKÉNT IS SZOLGÁL. PECSÉT ÉS ALÁÍRÁS NÉLKÜL IS HITELES.

Számlaadó: Fegyvernek és Vidéke Takarékszövetkezet

Címe: 5231 Fegyvernek Felszabadulás u. 138.

Adóig.szám: 10081891216

Felhívjuk figyelmét, hogy a kézbesítéstől számított 60 napon belül joga van kifogásolni az adatok helyességét.



**SZÁMLA**

Szállító: <b>AGROÁZIS KFT.</b> 6782 Mórahalom, Szegedi út 108. Tel.: 62/280-926, Fax: 62/280-927 Adószám: 13428509-2-06 B.sz.HUF: 10918001-00000004-25750007 B.sz.EUR: 10918001-00000004-25750014  www.agroazis.hu	Vevő: <b>Kétpó Községi Sport- és Művelődési Egyesület</b>  Kétpó Felszabadulás út 28. 5411
--	---

Fizetési mód	Pénznm	Számla kelte	Teljesítés dátuma	Fizetési határidő	Számlaszám
Átutalás (8 nap)	Forint	2012.07.31. 12:08	2012.07.31. 12:08	2012.08.10.	<b>KSZ00591/2012</b>

Alapbizonylatok:	ARA00430/2012
------------------	---------------

Cikkszám	Megnevezés	Egységár	ÁFA %	Bruttó egységár	Nettó érték	ÁFA érték	Bruttó érték	Mennyiség ME
02379	Szerelt szivóág lábszeleppel 2"17 fm	21 451 Ft	27%	27 242,77 Ft	21 451 Ft	5 792 Ft	27 243 Ft	1 db
01071	Szerelt nyomóág 2" tolózárrel, nyomásmérő órával, tűzoltó kapoccsal	12 400 Ft	27%	15 748 Ft	12 400 Ft	3 348 Ft	15 748 Ft	1 db
00598	Légtelenítő szivattyú	31 310 Ft	27%	39 763,7 Ft	31 310 Ft	8 454 Ft	39 764 Ft	1 db
01738	FORRÁS 50/160V öntöződob	560 000 Ft	27%	711 200 Ft	560 000 Ft	151 200 Ft	711 200 Ft	1 db
04039	CADOPPI DC3302-6152 dízelmotoros szivattyú	1 799 000 Ft	27%	2 284 730 Ft	1 799 000 Ft	485 730 Ft	2 284 730 Ft	1 db

	Nettó érték	ÁFA érték	Bruttó érték
27% összesen:	2 424 161 Ft	654 524 Ft	3 078 685 Ft
<b>Számla összesen:</b>	<b>2 424 161 Ft</b>	<b>654 524 Ft</b>	<b>3 078 685 Ft</b>

Hel T

2012. 08. 10. Pénzfelvétel Azaz: hárommillió-hetvennyolcezer-hatszáznyolcvanöt forint

Fizetendő: 3 078 685 Ft

"Előzetesen az MKZ által ki/2012/2011 kiadványban  
 részben jóváhagyott TAO sportfejlesztési program keretében,  
 tárgyi eszköz beruházás jogcímen."

A FÉNYMÁSOLAT AZ EREDETIVEL  
 MINDENBEN MEGEGYEZŐ.  
 .....  
 aláírás

**Agroázis**  
KFT  
 6782 Mórahalom, Szegedi út 108.  
 Adószám: 13428509-2-06  
 www.agroazis.hu

DÁTUM: átvette 2012. 08. 10.

kiállította: Molnár Katalin

AGROÁZIS KFT.  
 6782 Mórahalom, Szegedi út 108  
 Tel.: 62/280-926 Fax: 62/280-927

KSZ00591/2012  
 Eredeti példány (1.)  
 1/1 oldal



## ÁRU KÍSÉRŐ BIZONYLAT

Szállító: <b>AGROÁZIS KFT.</b> 6782 Mórahalom, Szegedi út 108. Tel.: 62/280-926, Fax: 62/280-927 Adószám: 13428509-2-06 B.sz.HUF: 10918001-00000004-25750007 B.sz.EUR: 10918001-00000004-25750014  www.agroazis.hu	Vevő: <b>Kétpó Községi Sport- és Művelődési Egyesület</b>  Kétpó Felszabadulás út 28. 5411
--	---

Bizonylat kelte	Teljesítés dátuma	Rendszám	Bizonylatszám
2012.08.07. 11:18	2012.08.07. 11:18		KSL00037/2012

Cikkszám	Megnevezés	Egységár	ÁFA %	Bruttó egységár	Nettó érték	ÁFA érték	Mennyiség ME	Bruttó érték
01738	FORRÁS 50/160V öntöződob	560 000 Ft	27%	711 200 Ft	560 000 Ft	151 200 Ft	1 db	711 200 Ft
<b>Összesen:</b>					<b>560 000 Ft</b>	<b>151 200 Ft</b>		<b>711 200 Ft</b>

**Végösszeg:**

**711 200 Ft**

Azaz: hétszáztizenegezer-kettőszáz forint

A FÉNYMÁSOLAT AZ EREDETIVEL  
MINDENBEN MEGEGYEZŐ.

.....  
Aláírás

DÁTUM: 2012. XI. 13.



**Agroázis**  
KFT  
6782 Mórahalom, Szegedi út 108.  
Tel.: 62/280-926 Fax: 62/280-927  
Adószám: 13428509-2-06  
kiállította: Balogh Máté Iván

átvette _____ AGROÁZIS KFT. 6782 Mórahalom, Szegedi út 108 Tel.: 62/280-926 Fax: 62/280-927	sofőr _____ KSL00037/2012 1/1 oldal
--	---





Az Ön számlavezető bankja:

Fegyvernek és Vidéke Takarékszövetkezet, Kétpói Kirendeltség

5411 Kétpó Ady út 9

Adóig.szám: 10081891-2-16 Cégj.szám: 16-02-001554 Telefonszám: 56 333-048

BIC kód: TAKBHUHB

InterNet: , Email: kozpont@fegyvernek.tksz.hu

Kétpó Községi Sport-, És Műv. Egy.

KÉTPÓ

ADY ENDRE ÚT 10/A

5411

NEM POSTÁZANDÓ!

BANKSZÁMLAKIVONAT

Számlaszám: 69300152-10000757  
IBAN szám: HU43 6930 0152 1000 0757 0000 0000  
Számlatulajdonos neve: Kétpó Községi Sport-, És Műv. Egy.  
Számola megnevezése: Kétpó Községi Sport - És Műv.egy. Devizanem: HUF

Könyvelés dátuma: 2012.10.18  
Kivonatszám/számla sorszama: 43/2012 EREDETI 1. PÉLDÁNY 1. oldal

Utolsó kivonat egyenlege: 84.380  
Utolsó kivonaton egyéb tartozás: 0

Könyv.nap	Forgalom megnevezése	Azonosító adatok	Terhelés/Jóváírás
Értéknep	Közlemény		(-) (+)

2012.10.18 Átutalás (IG2) 477.000

2012.10.18 Elszámolás dátuma: 2012.10.18  
Partnerek közti azonosító: 2012101800020031410035420121018  
Tranzakció azonosító: 2012101800020031410035420121018  
Elszámolási összeg: 477000,00, HUF  
Fizető fél: HU06141003541912494901000006  
Kétpó K.Önk.PH 5411 Kétpó, Fizető fél BIC: MAVOHUHB  
Azonosító: HU43693001521000075700000000  
Kedvezményezett: Kétpó KSE Kétpó  
Kedvezményezett BIC: TAKBHUHB, átadott pénzeszk

2012.10.18 Eseti átutalás 102004213521319000000000 -467.360

2012.10.18 Agro-Multifood Kft.  
20120203 szla. kiegy.  
Előjegyzett jutalék: -1168

Nyitó egyenleg: 84.380

(Nyitó egyéb tartozás: 0)

Terhelés összesen: -467.360

Jóváírás összesen: 477.000

Záró egyenleg: 94.020

(Záró egyéb tartozás: 0)

Üzenetek: 2012.10.18

Előjegyzett betétkamat 537

Előjegyzett jutalék, költség -1.788

Számlaszám: 69300152-10000757 Devizanem: HUF  
IBAN szám HU43 6930 0152 1000 0757 0000 0000  
Kivonatszám/számla sorszáma: 43/2012 EREDETI 1. PÉLDÁNY 2. oldal

Üzenetek vége

A KIVONAT SZÁMLAKÉNT IS SZOLGÁL. PECSÉT ÉS ALÁÍRÁS NÉLKÜL IS HITELES.

Számlaadó: Fegyvernek és Vidéke Takarékszövetkezet

Címe: 5231 Fegyvernek Felszabadulás u. 138.

Adóig.szám: 10081891216

Felhívjuk figyelmét, hogy a kézbesítéstől számított 60 napon belül joga van kifogásolni az adatok helyességét.

# SZÁMLA

1. példány

<b>Eladó: Agro-Multifood Kft</b> Cím: <b>3036 Gyöngyöstarján</b> <b>Borhy-tanya</b> Adósz: 11271600210      Köz.adósz: HU11271600 Bank: Kereskedelmi és Hitelbank RT Szlasz: 10200421-35213190-00000000 T/F: 37/372017 37/372679	<b>Vevő: Kétpó Községi Sport és Művelődési Egyesület</b> Cím: <b>5411 Kétpó</b> <b>Felszabadulás út 28.</b> Adósz: Bank: Szlasz:
--	---

Oldalszám <b>0001</b>	Fizetés módja <b>átutalás</b>	Számla kelte <b>2012.10.12</b>	Teljesítés <b>2012.10.12</b>	Fizetési határidő <b>2012.10.22</b>	Számلاسزám <b>20120203</b>
--------------------------	----------------------------------	-----------------------------------	---------------------------------	--	-------------------------------

Megjegyzés

Vtsz/Szj	Tétel megnevezése	Egységár	Áfa%	Nettó érték	ÁFA érték	Mennyiség	Bruttó érték
3101000002	<b>Humusztrágya</b>	800,00	27%-os	368 000,00	99 360,00	460,00 q	<b>467 360,00</b>
<p>5111 T</p> <p>2012. 10. 20. Rappal</p> <p>"Módosultra az MSZ által le/sz/sz/2011 határozat módosultra jogkörök TAO sport fejlesztési program keretében, törvény szerinti kifizetés jogán."</p> <div style="text-align: right; margin-top: 20px;"> <p>A FÉNYMÁSOLAT AZ EREDETIVEL MINDENBEN MEGEGYZŐ.</p> <p>..... aláírás</p> <p>DÁTUM: 2012. 10. 13.</p>  </div>							

ÁFA %	Nettó	ÁFA	Bruttó
27%-os	368 000 FT	99 360 FT	467 360 FT
<b>Összesen:</b>	<b>368 000 FT</b>	<b>99 360 FT</b>	<b>467 360 FT</b>
<b>azaz Négyszázhatvanhétézer-háromszázhatvan Forint</b>			

**AGRO-MULTIFOOD KFT**  
 3201 Gyöngyös, Pf.: 301  
 Telefon: 37/372-017.....  
 Adósz: 11271600-2-10  
 aláírás

Kérjük, hogy az alábbi összeget bankszámlánk terhére átutalni szíveskedjék.

*Handwritten:* Kérem a 200.000 Ft-ot a 2012.10.18. napjára.

A fizető fél aláírása (a pénzforgalmi szolgáltatónál bejelentett módon)		A megbízás kette	A fizető fél számláját vezető pénzforgalmi szolgáltató neve és székhelye
A fizető fél neve <i>LEFONA CO. HUNGARY SVK 700 ES MUJ EGY</i>			
A fizető fél pénzforgalmi jelzőszáma <i>60300101 - 10000757 -</i>			
A kedvezményezett neve <i>AGZLO - MULTIFOOD KFT.</i>			
(folytatás)	Összeg (forintra kerekítve)		Ft
<i>SPM</i>	<i>467260</i>		
A kedvezményezett pénzforgalmi jelzőszáma <i>40100421 - 35213190 - 00000005</i>			
Terhelési nap	Bizonylatszám	Fizetési rendszer	
Jel <input checked="" type="checkbox"/>	Közlemény (Ha ez a sor hivatkozási számot tartalmaz, kérjük, írjon „X”-et a sor legelső kockájába).		
	<i>2012.10.18. A.M. KFT.</i>		
Közlemény			

PFNY 11. 2. 18D

<93>

Kérjük, hogy a fenti sávra ne írjon és ne bélyegezzon!

**Átutalási megbízás**

A FÉNYMÁSOLAT AZ EREDETIVEL  
MINDENBEN MEGEGYEZŐ.

.....  
aláírás

DÁTUM: *2012. 10. 18.*

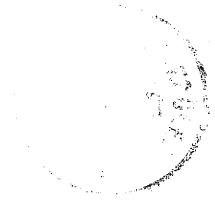

**ÉRKEZETT** *1153*

2012 OKT 18 *cel*

*vet cel*

Az Ön számlavezető bankja:

**Fegyvernek és Vidéke Takarékszövetkezet, Kétpói Kirendeltség**

5411 Kétpó Ady út 9

Adóig.szám: 10081891-2-16 Cégj.szám: 16-02-001554 Telefonszám: 56 333-048

BIC kód: TAKBHUHB

InterNet: , Email: kozpont@fegyvernek.tksz.hu

Kétpó Községi Sport-, És Műv. Egy.

KÉTPÓ

ADY ENDRE ÚT 10/A

5411

**NEM POSTÁZANDÓ!**

**BANKSZÁMLAKIVONAT**

Számlaszám: 69300152-10000757  
IBAN szám: HU43 6930 0152 1000 0757 0000 0000  
Számlatulajdonos neve: Kétpó Községi Sport-, És Műv. Egy.  
Számbla megnevezése: Kétpó Községi Sport - És Műv.egy. Devizanem: HUF

Könyvelés dátuma: 2012.11.12  
Kivonatszám/számla sorszama: 46/2012 EREDETI 1. PÉLDÁNY 1. oldal

Utolsó kivonat egyenlege: 96.515  
Utolsó kivonaton egyéb tartozás: 0

Könyv.nap	Forgalom megnevezése	Azonosító adatok	Terhelés/Jóváírás
Értéknep	Közlemény		(-) (+)

2012.11.12	Eseti átutalás	6980011916104598	-9.898
------------	----------------	------------------	--------

2012.11.12 SA-SZOK Bt.  
WH1SA 0491119 számla kiegy.  
Előjegyzett jutalék: -180

2012.11.12	Eseti átutalás	10032000029514100000024	-6.598
------------	----------------	-------------------------	--------

2012.11.12 Nemzeti Média és Hírközlési Hat.  
Adószám: 19866729116 számlaszám: 80007945  
Előjegyzett jutalék: -180

Nyitó egyenleg:		96.515
-----------------	--	--------

(Nyitó egyéb tartozás: 0)

Terhelés összesen:		-16.496
--------------------	--	---------

Jóváírás összesen:		0
--------------------	--	---

<b>Záró egyenleg:</b>		<b>80.019</b>
-----------------------	--	---------------

(Záró egyéb tartozás: 0)

Üzenetek: 2012.11.12

Előjegyzett betétkamat	547
------------------------	-----

Előjegyzett jutalék, költség	-380
------------------------------	------

Üzenetek vége

A KIVONAT SZÁMLAKÉNT IS SZOLGÁL. PECSÉT ÉS ALÁÍRÁS NÉLKÜL IS HITELES.

Számlaadó: Fegyvernek és Vidéke Takarékszövetkezet

Címe: 5231 Fegyvernek Felszabadulás u. 138.

Adóig.szám: 10081891216

Számlaszám: 69300152-10000757 Devizanem: HUF  
IBAN szám HU43 6930 0152 1000 0757 0000 0000  
Kivonatszám/számla sorszáma: 46/2012 EREDETI 1. PÉLDÁNY 2. oldal

Felhívjuk figyelmét, hogy a kézbesítéstől számított 60 napon belül joga van kifogásolni az adatok helyességét.

Kérjük, hogy az alábbi összeget bankszámlánk terhére átutalni sziveskedjék.

Vezető: *Dr. Péter* 2012. 11. 12. Társaság: *Kele*

A fizető fél aláírása (a pénzforgalmi szolgáltatónál bejelentett módon) A megbízás kelte A fizető fél számláját vezető pénzforgalmi szolgáltató neve és székhelye

A fizető fél neve  
*KÉT PÓ KÖZLEGI SZOLGÁLTATÓ KFT.*

A fizető fél pénzforgalmi jelzőszáma  
*69300113 - 10000757 -*

A kedvezményezett neve  
*SA - SZOK BT.*

(folytatás)

Összeg (forintra kerekítve) *9898* Ft

A kedvezményezett pénzforgalmi jelzőszáma  
*69300113 - 16104598 -*

Terhelési nap Bizonylatszám Fizetési rendszer

Jel  Közlemény (Ha ez a sor hivatkozási számot tartalmaz, kérjük, írjon „X”-et a sor legelső kockájába).

Közlemény *12/11/12 9898 Ft KÉPŐ*

PFNY: 11. - 2. lpp

<93>

Kérjük, hogy a fenti sávra ne írjon és ne bélyegezen!

**Átutalási megbízás**

A FÉNYMÁSOLAT AZ EREDETIVEL  
MINDENBEN MEGEGYEZŐ.

.....  
aláírás

DÁTUM: *2012. XI. 12.*



2012 NOV 12.

*1346*

*107*

*101*

*101*

# SZÁMLA

Eredeti példány

## WH1SA 0491119

A számlakibocsajtó neve, címe, bankszámlaszáma, adószáma: <b>SÁ-SZOK BT.</b> 5400 Mezőtúr, Földvári út 15. Adószám: 20218591-2-16	Vevő neve, címe, adószáma, bankszámlaszáma: <b>KÉTPŐ KÖZSÉGI SPORT ÉS MŰVELŐDÉSI EGYESÜLET</b> 5411 KÉTPŐ Községi adószáma: <b>Felszabadulás út 28</b>
--	---

Közösségi adószáma: HU	A fizetés módja: <b>átutalás</b>	A teljesítés időpontja: <b>2012. Okt 31</b>	A számla kelte: <b>2012. Nov 12</b>	Fizetési határidő: <b>2012. Nov 12</b>
------------------------	----------------------------------	---	-------------------------------------	--

A termék vagy szolgáltatás megnevezése, besorolási száma (VTSZ, SZJ, ÉJ) és egyéb jellemzői	ÁFA kulcs	M.e.	Mennyisége	Egységára (ÁFA nélkül)	Érték (ÁFA nélkül)
<b>Bic kumusz</b>	<b>27%</b>	<b>25db</b>	<b>9</b>	<b>866</b>	<b>7.794</b>
<del>5111 T 2012. 11. 12. Kétpő</del>					
+ Csak az MKSZ által ki/9002/2011 határozat révén jóváhagyott TAO programok keretében megvalósuló tevékenység.					

A számlaérték ÁFA nélkül:	<b>7.794,-</b>
Az ÁFA kulcsa <b>27</b> % és összege:	<b>2.104</b>
A számla végösszege: <b>hiteles nyilatkozattal</b>	<b>9898,-</b>

Sz.ny. 13-374/IV - Kamikér - Apis Kereskedelmi kft. Tel: +36-1-814-7000 www.apis.hu - Email: info@apis.hu

A FÉNYMÁSOLAT AZ EREDETIVEL MINDENBEN MEGEGYZŐ.

.....  
 aláírás

DÁTUM: **2012. 11. 13.**







Varga Ferenc <feri.varga@gmail.com>

---

## Árajánlat

1 üzenet

---

**Balla Máté Iván** <mate.ball@agroazis.hu>  
Címzett: feri.varga@gmail.com

2012. július 25. 11:57

Tisztelt Varga Úr!

Telefonbeszélgetésünkre hivatkozva, küldöm Önnek árajánlatunkat!

A megrendelését erre az email címre adhatja le , megrendelés ( hivatkozási ) számmal ellátva!

Várom mihamarabbi megrendelését!

Üdvözlettel,

Balla Máté Iván  
06-30-255-06-04

/Amennyiben segítségére lehetek kérem keressen /

---

 **ARA00425\_2012.pdf**  
122K



Varga Ferenc <feri.varga@gmail.com>

---

## Árajánlat - Diesel motoros öntöző szivattyúra

1 üzenet

---

**Balla Máté Iván** <mate.balla@agroazis.hu>  
Címzett: feri.varga@gmail.com

2012. július 26. 11:06

Tisztelt Varga úr!

Kollégáimmal való egyeztetés után, a mellékletben található öntöző szivattyú a legalkalmasabb az Önök szükségleteinek lefedésére!

Amennyiben plussz információra van szükséged, kérlek keress!

Üdvözlettel,

Balla Máté Iván

Termékmenedzser

06-30-255-06-04

/Kérlek ne vedd tolakodásnak, de a dobra vonatkozó megrendelést még nem kaptam meg! /

---

 **ARA00429\_2012.pdf**  
120K



## ÁRAJÁNLAT

Szállító: <b>AGROÁZIS KFT.</b> 6782 Mórahalom, Szegedi út 108. Tel.: 62/280-926, Fax: 62/280-927 Adószám: 13428509-2-06 B.sz.HUF: 10918001-00000004-25750007 B.sz.EUR: 10918001-00000004-25750014	Vevő: <b>Kétpó Község Polgármesteri Hivatal</b>  Kétpó Almássy Tér 1. 5411
---	---

Bizonylat kelte	Árkatégória	Bizonylatszám
2012.07.26. 10:43	Eladási ár	<b>ARA00429/2012</b>

Cikkszám	Megnevezés	KSH besorolás	Mennyiség ME
Egységár	ÁFA %	Bruttó egységár	Nettó érték
<b>04039</b>	<b>CADOPPI DC3302-6152 dízelmotoros szivattyú</b>	VTSZ 8414	1 db
1 799 000 Ft	27%	2 284 730 Ft	2 284 730 Ft
Megjegyzés: Gyártó: Cadoppi s.r.l. - Olaszország Motor : 1 hengeres Lombardini, léghűtéses motorral szerelve Motor teljesítmény : 16 LE Üzemi fordulatszám : 3600 f/perc Technikai adatok Max. emelőmagasság: 108 m Max. vízhozam: 600 l/perc Motorteljesítmény: 16 LE Nyomóág átmérő: 50 mm Szívóág átmérő: 60 mm Önfelszívó: Nem Felszereltség: Vontatható kivitel Önindítóval szerelve			

	Nettó érték	ÁFA érték	Bruttó érték
27% összesen:	1 799 000 Ft	485 730 Ft	2 284 730 Ft
<b>Árajánlat összesen:</b>	<b>1 799 000 Ft</b>	<b>485 730 Ft</b>	<b>2 284 730 Ft</b>

Fizetendő: **2 284 730 Ft**

**Azaz: kettőmillió-kettőszáznyolcvannégyezer-hétszázharminc forint**

Vég megjegyzés:	Szállítási határidő :Gyártói visszaigazolás alapján, de kb.4-6 hét. FIGYELEM! A gyártó augusztus hónapban nem dolgozik. Fizetés : 30% előleg megrendeléskor, 70% áruátvételtkor Árajánlat érvényes : a kiállítást követő 30 napig
-----------------	---

átvette

kiállította

AGROÁZIS KFT.  
 6782 Mórahalom, Szegedi út 108  
 Tel.: 62/280-926 Fax: 62/280-927

ARA00429/2012  
 1/1 oldal

## **Polgármesteri Hivatal Kétpó, Pénzügy**

---

**Feladó:** Polgármesteri Hivatal Kétpó, Pénzügy [penzuguay@ketpo.hu]  
**Küldve:** 2012. július 26. 15:31  
**Címzett:** 'mate.balla@agroazis.hu'  
**Tárgy:** megrendelés

Tisztelt Cím!

Kétpó Községi Sport és Művelődési Egyesület nevében az alábbi eszközöket szeretnénk megrendelni:

FORRÁS 50/160V öntöződob 1 db bruttó 711.200,- Ft egységáron,  
CADOPPI DC3302-6152 dízel motoros szivattyú 1 db bruttó 2.284.730,- Ft egységáron,  
Szerelt szívóág lábszeleppel 2"/7 fm 1db bruttó 27.243,- Ft egységáron,  
Szerelt nyomóág 2" tolózárrel, nyomásmérő órával, tűzoltó kapoccsal 1 db bruttó 25.908,- egységáron,  
Légtelenítő szivattyú 1 db bruttó 39.764,- Ft egységáron.

Számlázási cím:

Kétpó Községi Sport- és Művelődési Egyesület  
5411 Kétpó  
Felszabadulás út 28.

Köszönettel:

Boldog István  
Elnök



## ÁRAJÁNLAT

Szállító: <b>AGROÁZIS KFT.</b> 6782 Mórahalom, Szegedi út 108. Tel.: 62/280-926, Fax: 62/280-927 Adószám: 13428509-2-06 B.sz.HUF: 10918001-00000004-25750007 B.sz.EUR: 10918001-00000004-25750014	Vevő: <b>Kétpó Község Polgármesteri Hivatal</b> Kétpó Almássy Tér 1. 5411
---	---

Bizonylat kelte	Árkatégória	Bizonylatszám
2012.07.25. 11:27	Eladási ár	<b>ARA00425/2012</b>

Cikkszám	Megnevezés	KSH besorolás	Mennyiség ME
Egységár	ÁFA %	Bruttó egységár	Nettó érték
			ÁFA érték
			Bruttó érték
<b>01738</b>	<b>FORRÁS 50/160V öntöződob</b>	VTSZ 1	1 db
560 000 Ft	27%	711 200 Ft	560 000 Ft
			151 200 Ft
			711 200 Ft
	Megjegyzés: Csőátmérő: 50 mm Nyomásigény: 3-7 bar Öntözési sáv: 32-58 m Tömlőhossz: 160 m Vízigény: 120-300 lit/perc		
<b>02347</b>	<b>CADOPPI DC4772-5172 szivattyú</b>		1 db
1 928 200 Ft	27%	2 448 814 Ft	1 928 200 Ft
			520 614 Ft
			2 448 814 Ft
	Megjegyzés: Max. emelőmagasság: 76 m Max. vízhozam: 800 l/perc Motorteljesítmény: 23 LE Nyomóág átmérő: 60 mm Önfelszívó: Nem Szívóág átmérő: 80 mm Üzemi fordulát: 3000 f/perc		
<b>02379</b>	<b>Szerelt szívóág lábszeleppel 2"/7 fm</b>		1 db
21 451 Ft	27%	27 242,77 Ft	21 451 Ft
			5 792 Ft
			27 243 Ft
<b>01071</b>	<b>Szerelt nyomóág 2" tolózárrel, nyomásmérő órával, tűzoltó VTSZ 1 kapocccsal</b>		1 db
20 400 Ft	27%	25 908 Ft	20 400 Ft
			5 508 Ft
			25 908 Ft

AGROÁZIS KFT. 6782 Mórahalom, Szegedi út 108 Tel.: 62/280-926 Fax: 62/280-927	ARA00425/2012 1/2 oldal
---	----------------------------

Cikkszám	Megnevezés		KSH besorolás	Mennyiség ME	
Egységár	ÁFA %	Bruttó egységár	Nettó érték	ÁFA érték	Bruttó érték
<b>00598</b>	<b>Légtelenítő szivattyú</b>				1 db
31 310 Ft	27%	39 763,7 Ft	31 310 Ft	8 454 Ft	39 764 Ft
			<b>Nettó érték</b>	<b>ÁFA érték</b>	<b>Bruttó érték</b>
			27% összesen:	2 561 361 Ft	691 568 Ft
			<b>Árajánlat összesen:</b>	<b>2 561 361 Ft</b>	<b>691 568 Ft</b>
					<b>3 252 929 Ft</b>

Fizetendő: **3 252 929 Ft****Azaz: hárommillió-kettőszázötvenkettőezer-kilencszázhuszonkilenc forint**

Vég megjegyzés:	<p>Szállítási határidő : A dobot azonnali megrendelés esetén 1 héten belül szállítani tudjuk.  A szivattyú szállítása gyártói visszaigazolás alapján történik . Kb.: 6-8 hét  Fizetés : 30% előleg megrendeléskor, 70% áruátvételkor  Árajánlat érvényes : a kiállítást követő 30 napig</p>
-----------------	---

---

 átvette

---

 kiállította

AGROÁZIS KFT.  
 6782 Mórahalom, Szegedi út 108  
 Tel.: 62/280-926 Fax: 62/280-927

ARA00425/2012  
 2/2 oldal



Varga Ferenc &lt;feri.varga@gmail.com&gt;

---

**Árajánlat**

1 üzenet

---

**Balla Máté Iván** <mate.balla@agroazis.hu>

2012. július 25. 11:57

Címzett: feri.varga@gmail.com

Tisztelt Varga Úr!

Telefonbeszélgetésünkre hivatkozva, küldöm Önnek árajánlatunkat!

A megrendelését erre az email címre adhatja le , megrendelés ( hivatkozási ) számmal ellátva!

Várom mihamarabbi megrendelését!

Üdvözlettel,

Balla Máté Iván

06-30-255-06-04

/Amennyiben segítségére lehetek kérem keressen /

---

 **ARA00425\_2012.pdf**  
122K

# **FORRÁS**

# **50 V**

**ÖNTÖZŐBERENDEZÉS  
EREDETI HASZNÁLATI  
UTASÍTÁS**

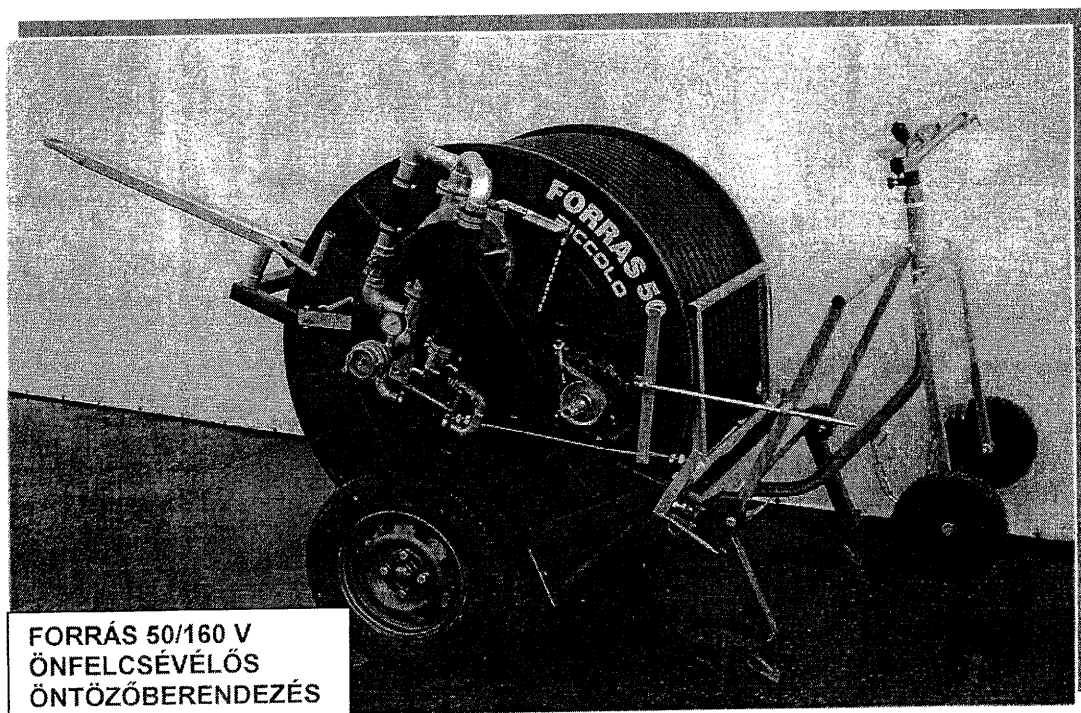

**FORRÁS 50/160 V  
ÖNFELCSÉVÉLŐS  
ÖNTÖZŐBERENDEZÉS**



## 1. Általános tudnivalók

Mindenekelőtt szeretnénk megköszönni Önnek a bizalmat, melyet a FORRÁS önfelcsévévels öntözőberendezés megvásárlásával tanúsított. Várjuk megtisztelő észrevételeit a berendezés üzemeltetésével kapcsolatban, hisz ezzel Ön is hozzásegíthet bennünket a további fejlesztésekhez. Reméljük, hogy termékünkkel egy lépéssel előbbre tudjuk juttatni Önt is egy igényesebb öntözési technológia felé.

A FORRÁS 50/160 V, FORRÁS 50/200 V öntözőgép csőátmérője 50 mm, hossza 160, ill. 200 m, a tömlő üzemi nyomása 10 bar, ami azt jelenti, hogy az ún. repesztési nyomásérték 12 bar.

Elsősorban szántóföldi kultúrák, vetemények, zöldségfélék, gyümölcsösök, szőlőültetvények felső öntözésére szolgál.

A betáplált víz kiszórására alapfelszerelésben az öntözőkocsira szerelt vízágyú szolgál, de kiegészítő felszerelésként ajánlunk öntözőkonzolt, továbbá a gyümölcsösök alsó öntözésére szolgáló talajlocsoló keretet is.

A FORRÁS 50/160 V, 50/200 V öntözőberendezés a gondos tervezés és kivitelezés szülötte. Jellemzi továbbá a kiváló minőségű vasszerkezet, alapos megmunkálás, tartós korrózióvédelem, automatikusan vezérelt felcsévévels, új tervezésű, alacsony vízigényű, jó hatásfokú vízturbina. Az erőátviteli rendszerbe beépítettünk egy háromfokozatú váltóművet. Mindezek mellett a behúzási sebesség tetszőleges értéke beállítható és a kiválasztott sebesség a felcsévélt öntözőcső hosszától függetlenül állandó marad. Ezt az automatikus, ún. átmérő követő rendszer teszi lehetővé, ami tehát annyit jelent, hogy a négyzetméterenkénti kiöntözött vízmennyiség állandó a felcsévévels folyamán.

Az említett műszaki megoldást kiegészíti az öntözőkocsira szerelt kiváló minőségű vízágyú, amely egyenletes vízkijuttatást biztosít a növényzetre.

Az öntözés folyamán tartósan vizes fémszerkezetek galvanizáltak. Ez növeli az öntözőberendezés tartósságát és esztétikai kinézetét.

### 1.1. Műszaki adatok

TÍPUS	KAPACITÁS	NYOMÁS IGÉNY	CSŐ ÁTM.	CSŐHOSSZ	SZÓRÓFEJ	ÖNT. SÁV	ESŐZT.	TÖMEG	HOSSZ SZÉLESSÉG MAGASSÁG
	lit/min	bar	mm	m	SIME	m	mm/h	kg	mm
FORRÁS 50/160 V	120-350	3-7	50	160	AMBO	32-58	6-10	420	2020 1400 1410
FORRÁS 50/200 V	120-350	3-7	50	200	AMBO	32-58	6-10	460	2020 1600 1410



### 3. Az öntöződob működési elve és üzembe helyezése

Miután az öntöződobot az öntözni kívánt területre vontattuk és beállítottuk a kívánt irányba, lekapcsoljuk róla az öntözőkocsit (22). Ez úgy történik, hogy a kézi tekerő kart (8) a váltószekrény (6) kardán csonkjára (29) helyezük és az óra mutató járásával ellentétes irányban forgatjuk annyit, hogy a rögzítő kart (32) ki tudjuk billenteni, ekkor a kézi tekerő karral a szórókocsit a földre engedjük. Ezután a vontatóláncot (25) csatoljuk a kihúzó eszközünkhöz, és max. 5 km/h sebességgel kihúzzuk a szóróállásunkat.

Eközben ügyeljünk arra, hogy a kivontatott cső (4) merőleges legyen a dob forgástengelyére, ugyanis csak ebben az esetben biztosított az öntözőcső akadálymentes visszacsévélésére. A kivontatást lehetőleg egyenletes sebességgel végezzük, majd a célba érés előtt kb. 20 m-rel folyamatosan csökkentjük azt.

Egyenetlen, ill. hegyvidékes területen lehetőséghez mérten helyezük vízszintes helyzetbe az öntöződobot. Működés közben a legnagyobb megengedett dőlésszög  $15^\circ$ . Ezután állítsuk be a vízágú (23) szektor beállítóját (30) a kívánt szögszegmens értékre.

Az említett beállítások után csatlakoztassuk a betáplálást a (12) pontra és indítsuk el a megfelelő vízmennyiséget és nyomást biztosító szivattyút. A betáplálás akkor megfelelő, ha a nyomásmérő óra (11) 3-7 bar értéket mutat. Amennyiben a nyomás nem éri el a 3 bar értéket, akkor cseréljük ki a vízágú fűvókáját kisebbre, ha már a legkisebb van benne, akkor a tápláló szivattyúnk alulméretezett. Ha a nyomásértékünk nagyobb, mint 7 bar, akkor a fűvókánkat cseréljük nagyobbra, ill. ha már a legnagyobb betétet alkalmaztuk, akkor csökkentjük a szivattyú teljesítményét.

Ezután a váltószekrényen található ki-be kapcsoló karral (17) kapcsoljuk be a meghajtást.

A behúzási sebességet, ill. a négyzetméterenkénti kiöntözött vízmennyiséget a váltószekrényen található váltókar (18) segítségével állíthatjuk a megfelelő értéket, és a főágon lévő áteresztő csap (13) segítségével finomíthatjuk tetszőlegesen. A betáplált vízmennyiség három ágon jut el az öntözőcsőbe:

1. a főágon (13) az áteresztő csapon keresztül
2. a vízturbinán (5)
3. az önszabályzó mellékágon (14) az áteresztő golyócsapon keresztül.

A turbinán keresztül haladó víz mechanikus energiáját hasznosítva, a vízturbina forgásba jön és az ékszíjon (16) keresztül meghajtja a váltószekrényt (6), amely a koszorúkerékre átvitt nyomatékkal forgásba hozza a dobot, ill. egyenletesen visszacsévéli az öntözőcsövet. A visszacsévézés során az öntözőkocsi egyenletes sebességgel halad a dob felé és a szórófejből kiperéselt víz a kiválasztott szögterületben a növényzetre kijuttatásra kerül.

A porlasztás minősége, a cseppméret, a vízágúba tóduló víz nyomásának a függvénye, ezért a növényzetnek megfelelő porlasztás a víznyomás megfelelő értéken tartásával érhető el. Az öntözőkocsira szerelt vízágú lineáris és körívesen egyenletes mozgása tökéletesen egyenletes vízkijuttatást biztosít az öntözési területre.

A váltószekrényen található dörzsfék (19) biztosítja az öntözőcső lazulásmentes, feszes felcsévélését. A felcsévélést szükség esetén kardánmeghajtással is elvégezhetjük a váltón található kardánkivezetésen (29) keresztül. Ebben az esetben a felcsévézés előtt a váltókart (17) állítsuk a megfelelő pozícióba.

A felcsévélt öntözőcső tekerés átmérőjétől független a behúzási sebesség.



**X - bemenet**

**Y - kimenet**

**Z - kardán csomópont**

**Áttételi viszonyok:**

X	Y
90	1
327	1
552	1

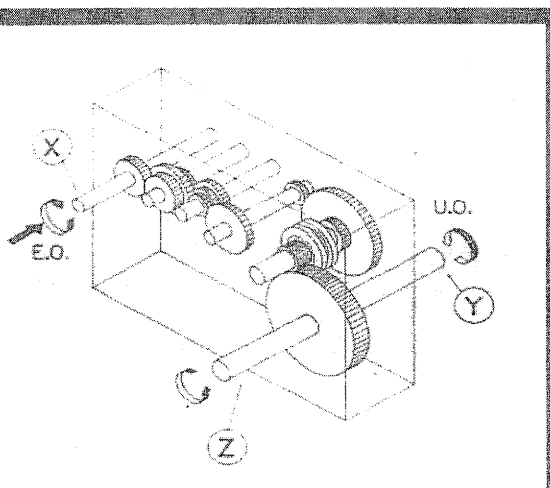

### 5. Útmutató adatok a megfelelő öntözési sebesség beállításához

A következő táblázatokban bemutatjuk az esőztetés mértékét a fűvókaátmérő, az öntöződobra kapcsolt víz nyomása és a turbina fordulatszámának függvényében.

FŰVÓKA mm	NYOMÁS bar	VÍZHOZAM l/min	ÖNT.SUGÁR m	ESŐZTETÉS mm 1-es sebesség fokozat a=90											
				TURBINA FORDULATA ford/min											
				150	200	250	300	350	400	450	500	550	600	650	700
6	2	89	18	12	9	7	6	5	5	4	4	3	3	3	3
	3	108	20	14	10	8	7	6	5	5	4	4	3	3	3
	4	125	21	15	11	9	7	6	6	5	4	4	4	3	3
10	2	120	18	17	13	10	8	7	6	6	5	5	4	4	4
	3	146	21	17	13	10	9	7	7	6	5	5	4	4	4
	4	169	23	18	14	11	9	8	7	6	6	5	5	4	4
12	2	159	20	20	15	12	10	9	7	7	6	5	5	5	4
	3	194	22	22	17	13	11	9	8	7	7	6	6	5	5
	4	224	25	22	17	13	11	10	8	7	7	6	6	5	5
14	2	195	21	23	17	14	12	10	9	8	7	6	6	5	5
	3	251	24	26	20	16	13	11	10	9	8	7	7	6	6
	4	290	26	28	21	17	14	12	10	9	8	8	7	6	6



## 6. Biztonsági előírások:

Az öntöződob teherkocsira történő rakodását csakis az erre kijelölt személyek végezhetik, ügyelve saját személyi biztonságukra, ill. az áru épségére.

A rakodást az alábbi szempontok figyelembe vételével végezzük el:

- a rakodás folyamán 5 m-es távolságon belül más személynek tartózkodni TILOS
- a szállító járművön az öntöződobot legkevesebb két, egymással ellentétes irányban kell rögzíteni, a kerekeket pedig ékekkel kibiztosítani!
- ügyeljünk arra, hogy felrakott állapotban a maximális magasság nem haladhatja meg a 4m-t!

### **Az öntözőberendezés működtetése során a következőket kell figyelembe vennünk.**

- TILOS működtetni az öntöződobot akkor, ha a gép vízszinteshez mért dőlésszöge bármilyen irányban meghaladja a 15 fokot!
- TILOS az öntöződob közúton történő vontatása a közúti közlekedésre alkalmas felszerelés hiányában!
- TILOS az üzemeltetőnek olyan ruhaneműt viselni, amelyen elálló, lógó elemek vannak, mert rendkívül balesetveszélyesek!
- Működés közben a gép közelében csak az üzemeltető tartózkodhat, az pedig az a személy, aki ezt a használati utasítást elolvasta, megértette, és elfogadta azt!
- TILOS üzem közben a védőburkolatok eltávolítása, és a gép bármely elemének a javítása!
- A berendezést csakis a gyártó által szállított, eredeti felszereléssel szabad használni, illetve a meghibásodott részeket a gyártó által forgalmazott alkatrészekkel szabad helyettesíteni!
- TILOS az öntözőberendezés használata olyan helyen, ahol fennáll annak veszélye, hogy a szórófej víz sugara eléri az elektromos légvezetékét.

Minden a gépen történő változtatás, az előírásoknak nem megfelelő üzemeltetés ill. javítás esetén bekövetkezett problémákért felelősséget vállalni nem tudunk.





# GARANCIA JEGY

.....Forrás..... MÁRKANEVŰ, .....50/160 V..... TÍPUSÚ,  
 .....1199..... GYÁRI SZÁMÚ GÉPRE JÓTÁLLÁST VÁLLALUNK A

## KÖVETKEZŐKBEN FOGLALTAK SZERINT:

A fent megnevezett gépre a vásárlás napjától számított 12 hónapig terjedő jótállást vállalunk, a jótállás lejártá után 8 évig biztosítjuk az alkatrész utánpótlást.

## AZ ELADÓ TÖLTI KI!

A vásárlás napja: 2012. Augusztus hó .....8..... nap  
 (betűvel kiírva)

*Balla Máté*  
 (aláírás)

**Agroázis KFT**  
 6782 Mátfalvi, Szegedi út 108.  
 Tel: +36-62-280-920 / Fax: +36-62-280-927  
 E-mail: info@agroazis.hu  
 Weboldal: www.agroazis.hu

JÓTÁLLÁSI SZELVÉNYEK A KÖTELEZŐ JÓTÁLLÁSI IDŐRE	LEVÁGANDÓ JÓTÁLLÁSI SZELVÉNYEK
<b>D</b> Bejelentés időpontja..... Hiba megszüntetésének időpontja..... Bejelentett hiba..... Hiba leírása..... Jótállás új határideje..... Dátum 201.....hó.....nap (P.H.)	<b>D</b> JÓTÁLLÁSI SZELVÉNY Típus..... <u>Forrás</u> Gyári szám..... <u>1199</u> Eladás kelte 2012..... <u>08</u> .....hó..... <u>08</u> .....nap Eladó..... <u>Balla Máté</u> <b>AGROAZIS KFT</b> 6782 Mátfalvi, Szegedi út 108. Tel: +36-62-280-920 / Fax: +36-62-280-927 E-mail: info@agroazis.hu Weboldal: www.agroazis.hu
<b>C</b> Bejelentés időpontja..... Hiba megszüntetésének időpontja..... Bejelentett hiba..... Hiba leírása..... Jótállás új határideje..... Dátum 201.....hó.....nap (P.H.)	<b>C</b> JÓTÁLLÁSI SZELVÉNY Típus..... <u>Forrás</u> Gyári szám..... <u>1199</u> Eladás kelte 2012..... <u>08</u> .....hó..... <u>08</u> .....nap Eladó..... <u>Balla Máté</u> <b>AGROAZIS KFT</b> 6782 Mátfalvi, Szegedi út 108. Tel: +36-62-280-920 / Fax: +36-62-280-927 E-mail: info@agroazis.hu Weboldal: www.agroazis.hu
<b>B</b> Bejelentés időpontja..... Hiba megszüntetésének időpontja..... Bejelentett hiba..... Hiba leírása..... Jótállás új határideje..... Dátum 201.....hó.....nap (P.H.)	<b>B</b> JÓTÁLLÁSI SZELVÉNY Típus..... <u>Forrás</u> Gyári szám..... <u>1199</u> Eladás kelte 2012..... <u>08</u> .....hó..... <u>08</u> .....nap Eladó..... <u>Balla Máté</u> <b>AGROAZIS KFT</b> 6782 Mátfalvi, Szegedi út 108. Tel: +36-62-280-920 / Fax: +36-62-280-927 E-mail: info@agroazis.hu Weboldal: www.agroazis.hu
<b>A</b> Bejelentés időpontja..... Hiba megszüntetésének időpontja..... Bejelentett hiba..... Hiba leírása..... Jótállás új határideje..... Dátum 201.....hó.....nap (P.H.)	<b>A</b> JÓTÁLLÁSI SZELVÉNY Típus..... <u>Forrás</u> Gyári szám..... <u>1199</u> Eladás kelte 2012..... <u>08</u> .....hó..... <u>08</u> .....nap Eladó..... <u>Balla Máté</u> <b>AGROAZIS KFT</b> 6782 Mátfalvi, Szegedi út 108. Tel: +36-62-280-920 / Fax: +36-62-280-927 E-mail: info@agroazis.hu Weboldal: www.agroazis.hu

## GARANCIÁLIS SZOLGÁLTATÁS

### 1. A garancia tárgya, garancia jegy (jótállási jegy):

A garancia a garancia igazolással, garancia jeggyel (jótállási jeggyel) azonosítható termékre, gépre, készülékre vonatkozik.

### KEDVES VÁSÁRLÓ!

Az eladótól követelje meg a garancia jegy szakszerű kitöltését, a vásárlás napjának feltüntetését az eladó szerv részére előírt rovatban és a jótállási szelvényeken.

Ezek alapján illeti Önt meg a jótállási időn belül a garanciális jelleggel meghibásodott termék (gép) díjmentes kijavítása, vagy ha ez nem lehetséges, akkor a kicserélése.

Elveszett jótállási jegyet csak az eladás napjának hitelt érdemlő igazolása (eredeti számla) esetén tudjuk pótolni.

A jótállási jegyen történt bármilyen javítás, törlés vagy átírás, valótlan adatok bejegyzése a jótállási jegy érvénytelenségét vonja maga után.

A garancia csak a jótállási jegy és a fizetési bizonylat egyidejű bemutatásával érvényes.

### 2. A garancia ideje:

Külön megállapodás hiányában a termékre (gépre) az eladás napjától számított 12 havi garanciát biztosítunk az első tulajdonos számára.

Az eladás napja a garancia jegyen kerül feltüntetésre, aláírással és bélyegzővel igazolva.

### 3. Minőségi nyilatkozat:

Szavatoljuk, hogy a termékhez (géphez) mellékelte használati utasításban megadott műszaki paramétereket és teljesítményeket a termék (gép) rendeltetés és szakszerű használata mellett biztosítja.

A használati utasítástól eltérő használat, kezelés miatt bekövetkezett meghibásodásokra a garancia nem terjed ki.

### 4. A garancia feltételei:

A vásárló a termék (gép) szakszerű és rendeltetésszerű használata mellett a garanciális időn belül keletkezett meghibásodása esetén garanciális igénnyel léphet fel az alábbiak szerint:

a. Ha a vásárló a termék kijavítását kéri a javítási határidő 15 nap

Ha a javítást 15 nap alatt nem tudjuk elvégezni, úgy a javítás befejezéséig cseregépről díjmentesen gondoskodunk.

A termék kijavítása esetén a jótállás időtartama meghosszabbodik a hiba közlésének napjától kezdve, azzal az idővel, amely alatt a vásárló a terméket a hiba miatt rendeltetésszerűen nem használhatta.



**7. Nem tartoznak jótállási kötelezettségek alá a gyorsan kopó alkatrészek és kereskedelmi áruk, pl.:**

- a. Gumiból, műanyagból készült alkatrészek (pl. szivattyú tömítés, nyomócső, a gépeken különböző helyeken használt tömlők, szimering, karmantyú, szivattyú membránok, stb.)
- b. gumiabroncsok, tömlők
- c. csapágyak
- d. villamos izzók, fényjelző szerelvények
- e. tömítőgyűrűk
- f. a használat során a természetes kopásból eredő hibák

**8. A garanciális igény bejelentése, érvényre juttatása:**

A vásárló a garanciális igényével mindig a termék (gép) forgalmazójához forduljon. A garanciális meghibásodást be lehet jelenteni levélben, telefonon, telefaxon és e-mail - ben is.

A 10 kg-nál könnyebb, ill. helyi közúti közlekedési eszközön kézi csomagként szállítható terméket be lehet küldeni, ill. vinni a szervizbe.

A bejelentést, ill. a meghibásodott készüléket az alábbi címre kérjük eljuttatni:



**6793 Forráskút, Felszabadulás u.13.**

**Tel: 30/9381-900, 30/3841-068**

**Fax: 62/287-248, 62/287-103**

**E-mail: forrasgepek@t-online.hu**

**A bejelentésnek tartalmaznia kell:**

- A gép
- a. típusát, megnevezését
  - b. gyári számát, gyártási évét
  - c. a vásárlás napját
  - d. a meghibásodott szerkezeti rész leírását
  - e. a meghibásodás okát, jellegét, tüneteket
  - f. hol található a gép

Garanciális javítást csak a jótállási jegy és a fizetési bizonylat egyidejű bemutatásával végezzük. A garanciális munkát kizárólag csak érvényes jótállási jegy alapján egy számozott szelvény bevonása ellenében végezhet a jegyen feltüntetett szerviz.

Ellenőrizze, hogy minden javításnál a jótállási jegyről a javító szolgálat, ill. annak szerelője leszakítsa az ellenőrző szelvényrészt, és a tőszelvényt töltsse ki.

A jótállási jegyen a javítást végző szerviznek kell feltüntetni jótállási javítás esetén:

- a. az igény bejelentésének időpontját
- b. a hibajelenséget
- c. a javítás módját és idejét
- d. a jótállás meghosszabbított új határidejét
- e. a főalkatrészek cseréjét és az arra vonatkozó jótállás határidejét.

A szerelő kihívásánál felmerülő költségeket a vásárlónak kell megfizetnie.



From: **FORRÁS GÉPEK KFT.**  
6793 Forráskút, Felszabadulás u.13.  
HUNGARY  
Tel.: 00-36-30-9381900, 00-36-30-3841068  
Fax.:00-36-62-287248, 00-36-62-287103  
E-mail:forrasgepek@t-online.hu  
http:www.forrasgepek.hu



## MEGFELELŐSÉGI NYILATKOZAT

A gyártó: **FORRÁS GÉPEK KFT.**

kijelenti,

hogy az általunk gyártott termék, melynek megnevezése:

### **ÖNTÖZŐDOB**

Típusa: **FORRÁS 50/160 V**  
Gyári száma: 1199.  
VTSZ.: 84248110

Megfelel a gépek biztonsági követelményeiről szóló

MSZ EN 907  
MSZ 19160  
6/1990.IV.12.KÓHÉM  
21/1998.IV.17. IKM.  
117/1991. IX.10. KORM.

szabványoknak.

Kelt: 2012. július 27.

*Kendevéhi István*  
Vassné Sugár Erzsébet  
Cégvezető h. h.  
  
**Forrás Gépek Kft.**  
6793 Forráskút, Felszabadulás u. 13.  
Adószám: 11393944-2-06



# MINŐSÉGI BIZONYÍTVÁNY

Sorszám: 2012.07.27./3.

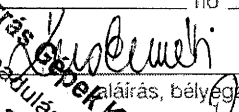
1. Minőségi bizonyítvány kiállítója: <b>FORRÁS GÉPEK KFT.</b> Forráskút, Felszabadulás u. 13.		2. Gyártó:  <b>FORRÁS GÉPEK KFT.</b> Forráskút, Felszabadulás u. 13.	
3. A termék szabatos megnevezése (rendeltetése): <b>FORRÁS 50/160 V Öntözőberendezés</b>			
4. Mennyiség: <b>1 db</b>	5. Súly és (vagy) méret: <b>420kg</b>	8. Termék azonosítás	a) Gyártási szám: <b>1199.</b>
6. Gyártás vagy importálás időpontja: <b>2012.</b>			b) ITJ-szám: <b>VTSZ: 84248110</b>
7. Forgalmazható (felhasználható):			c) Cikkszám:
			d) Egyéb azonosító adat: <b>BTO: 2932401000</b>
9. Szállítási, raktározási előírások: <b>Téli vízmentesítés, vagy fagymentes helyen való tárolás.</b>		10. Csomagolás: <b>A gép csomagolatlan</b>	
11. A termék lényeges tulajdonságai (szabatos műszaki adatokkal, mérési eredményekkel):  -tömlő hossza: 160 m -ömlő nyomása: 10 bar -vízigénye: 120-350 l/perc -szórófej típusa: AMBO -vízturbina: 3 fok. váltómű -öntözési sáv: 32-58 m -vízkijuttatás: 6-30 m <sup>3</sup> /h  Minősítés, osztályba sorolás:  A termék első osztályú.			
12. A termék minőségének ellenőrzésére alkalmazott vizsgálati (mérési, mintavételi) módszer:  <b>KERMI ENGEDÉLY: E-98/003095-1</b>			
13. Használati, kezelési előírás:  <b>magyar nyelvű használati utasítás a géphez mellékelve</b>			
14. Egyéb adatok:		15. A minőségi bizonyítvány kiállítójának aláírása: <b>2012. július 27.</b> Kelt, 19____ hó ____ nap  aláírás, bélyeg Adószám: 11393944-2-06	